



## Produktmerkmale und Baugrößen

# FHB-Baureihe

### Produktmerkmale

#### Filter für Blockanbau

- Volumenstrom bis 485 l/min (128 gpm)
- Betriebsdruck bis 320 bar (4641 psi)
- Montage seitlich
- Die Filterköpfe können durch von außen einschraubbare Ventileinsätze mit Bypass- und Elementschutzventilen ergänzt werden.

### Baugrößen

Die FHB-Baureihe ist in folgenden Baugrößen und Ausführungen erhältlich	Seite
FHB 050 Volumenstrom bis 136 l/min, max. Betriebsdruck 320 bar	92 - 94
FHB 135 Volumenstrom bis 235 l/min, max. Betriebsdruck 320 bar	95 - 97
FHB 320 Volumenstrom bis 485 l/min, max. Betriebsdruck 320 bar	98 - 100



## Technische Daten



# FHB-Baureihe

## Allgemein

### Werkstoffe

Filterkopf: Grauguss  
 Filtertopf: Stahl  
 Bypass-Ventil: Stahl  
 Rückschlagventil: Stahl

### Betriebstemperatur TS

-25 °C bis +110 °C

### Filterelemente Mikrofaser

3, 6, 10, 16, 25 µm: 20 bar, 210 bar

### Filterelemente Drahtgewebe

25 µm: 20 bar

Öl-Volumenstrom von außen nach innen

FHB-Filter sind ausgelegt für den vertikalen Einbau.

### Geeignet für folgende Flüssigkeiten (gemäß ISO 2943)

Mineralöle, synthetische Fluide, wässrige Lösungen, Wasserglykol

**HINWEIS** Bei synthetischen Fluiden wird die Verwendung von Viton/FPM-Dichtungen empfohlen (siehe Typenschlüssel Bestellcode V).

### Drücke

Betriebsdruck: 320 bar  
 Prüfdruck: 480 bar  
 Berstdruck: 960 bar  
 Lastwechsel: > 1 Mio.  
 bei Druckschwankungsbreite 0-320 bar

### Dichtungen

Standard NBR; Bestellcode "A"  
 Optional FPM; Bestellcode "V"

### Bypass-Ventil

Öffnungsdruck 6 bar ±10% (Standard)  
 Anderer Öffnungsdruck auf Anfrage

### NBR-Dichtungen Bestellcode "A"

Mineralöle, synthetische Fluide, wässrige Lösungen, Wasserglykol

### FPM-Dichtungen Bestellcode "V"

Synthetische Fluide HS-HFDR-HFDS-HFDU

## Gewichte und Inhalte

Mit eingebautem Element und ohne Öl

Baugrößen	Länge Filtertopf									
	1	2	3	4	5	1	2	3	4	5
	Gewichte (kg)					Inhalte Liter (dm <sup>3</sup> )				
<b>FHB 050</b>	2,61	2,98	3,39	3,86	5,04	0,21	0,30	0,40	0,52	0,81
<b>FHB 135</b>	6,61	8,21	9,21	-	-	0,40	0,73	0,94	-	-
<b>FHB 320</b>	12,95	15,08	17,37	26,77	-	0,91	1,63	2,40	3,59	-



## Anschlüsse, Abmessungen und Bestellschlüssel

# FHB-Baureihe

### FHB 050

Volumenstrom bis 136 l/min (36,6 gpm), max. Betriebsdruck 320 bar (4641 psi)

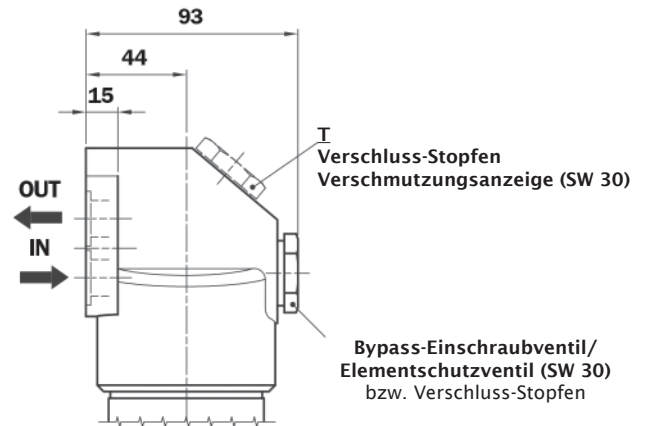
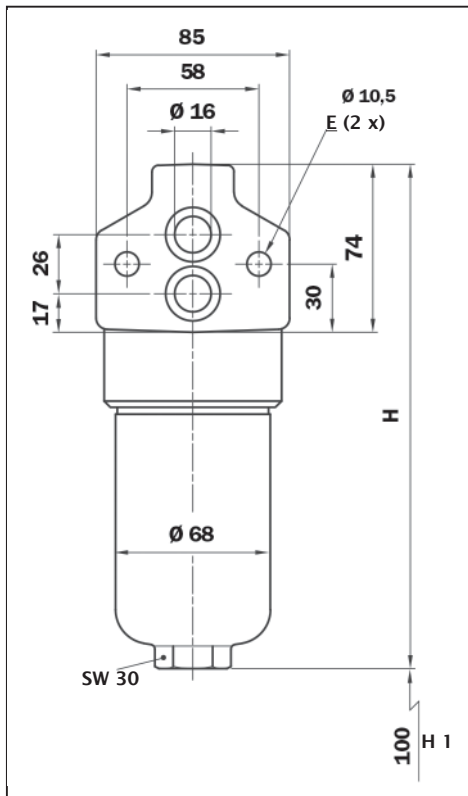

#### Hinweis Verschmutzungsanzeige

Bei Nutzung des Filters ohne Verschmutzungsanzeige ist ein T2-Stopfen erforderlich. Diesen bitte separat mitbestellen.

Bestellcode: T2-H (NBR); T2-V (FPM)

Filterlänge	H mm
1	185
2	222
3	264
4	312
5	434

#### Schaltbilder

Ausführung S

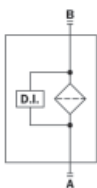

Ausführung B

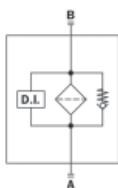

Ausführung T

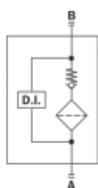

Ausführung D

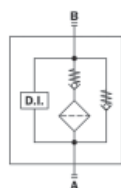

S: Filterkopf ohne Bypass-Ventil, optional mit Differenzdruck-Verschmutzungsanzeige

B: Filterkopf mit Bypass-Ventil, optional mit Differenzdruck-Verschmutzungsanzeige

T: Filterkopf mit Rückschlagventil/Elementschutzventil, optional mit Differenzdruck-Verschmutzungsanzeige

D: Filterkopf mit Bypass-Ventil und Rückschlagventil/Elementschutzventil, optional mit Differenzdruck-Verschmutzungsanzeige

#### Legende

T = Anschluss bzw. Verschluss-Stopfen Verschmutzungsanzeige

E = Befestigungsbohrung H = Filterlänge H1 = empfohlener Freiraum Elementwechsel SW = Schlüsselweite



## FHB-Baureihe

### Komplettfilter FHB 050

#### Bestellschlüssel

Beispiel **FHB 050 - 2 - B - A - F1 - A10 - N - P01**

**1 Komplettfilter**  
FHB 050

**2 Länge Filtertopf**  
FHB 050=1, 2, 3, 4, 5

**3 Ausführung**  
S= Ohne Bypass  
B= Mit Bypass  
T= Ohne Bypass-Ventil, mit Rückschlagventil  
D= Mit Bypass-Ventil und Rückschlagventil

**4 Filterdichtung**  
A= NBR  
V= FPM  
□= Auf Anfrage

**5 Anschluss (Dieser Code ist modellspezifisch)**  
Code  
F1

**6 Filterelement**  
A03= Mikrofaser 3 µm  
A06= Mikrofaser 6 µm  
A10= Mikrofaser 10 µm  
A16= Mikrofaser 16 µm  
A25= Mikrofaser 25 µm  
M25= Drahtgewebe 25 µm

**7 Filterelement-Differenzdruckfestigkeit**  
N= Δp 20 bar (Standardaufbau des Elements)  
R= Δp 20 bar (Zusätzliches Schutzmantelrohr aus Metallgewebe)  
H= Δp 210 bar (Verstärktes Element für Differenzdruckstabilität)  
S= Δp 210 bar (Verstärktes Element für Differenzdruckstabilität, zusätzliches Schutzmantelrohr aus Metallgewebe)

**8 Ausführungsvarianten**  
P01= MP Filtri Standard  
Pxx= Auf Anfrage

#### Hinweis Verschmutzungsanzeige

Bei Nutzung des Filters ohne Verschmutzungsanzeige ist ein T2-Stopfen erforderlich. Diesen (Schlüsselweite 30) bitte separat mitbestellen. Bestellcode: T2-H (NBR); Bestellcode: T2-V (FPM)

#### Hinweis Filterelemente Versionen N und H

Für Filterköpfe ohne Bypass empfiehlt MP Filtri die Verwendung der Hoch-Differenzdruck stabilen Elemente Typ H.



## Anschlüsse, Abmessungen und Bestellschlüssel

# FHB-Baureihe

### Filterelement HP

Bestellschlüssel zur Baugröße FHB 050

Beispiel **HP 050 - 2 - A03 - A - N - P01**

#### 1 Baugröße

Filterelement HP 050= FHB 050

#### 2 Länge Filtertopf

FHB 050= 1, 2, 3, 4, 5

#### 3 Filterelement

A03= Mikrofaser 3  $\mu\text{m}$   
A06= Mikrofaser 6  $\mu\text{m}$   
A10= Mikrofaser 10  $\mu\text{m}$   
A16= Mikrofaser 16  $\mu\text{m}$   
A25= Mikrofaser 25  $\mu\text{m}$   
M25= Drahtgewebe 25  $\mu\text{m}$

#### 4 Filterdichtung

A= NBR  
V= FPM  
□= Auf Anfrage

#### 5 Filterelement-Differenzdruckfestigkeit

N=  $\Delta p$  20 bar (Standardaufbau des Elements)  
R=  $\Delta p$  20 bar (Zusätzliches Schutzmantelrohr aus Metallgewebe)  
H=  $\Delta p$  210 bar (Verstärktes Element für Differenzdruckstabilität)  
S=  $\Delta p$  210 bar (Verstärktes Element für Differenzdruckstabilität, zusätzliches Schutzmantelrohr aus Metallgewebe)

#### 6 Ausführungsvarianten

P01= MP Filtri Standard  
Pxx= Auf Anfrage

#### Hinweis Filterelemente Versionen N und H

Für Filterköpfe ohne Bypass empfiehlt MP Filtri die Verwendung der Hoch-Differenzdruck stabilen Elemente Typ H.

# Anschlüsse, Abmessungen und Bestellschlüssel



## FHB-Baureihe

### FHB 135

Volumenstrom bis 235 l/min (62 gpm), max. Betriebsdruck 320 bar (4641 psi)

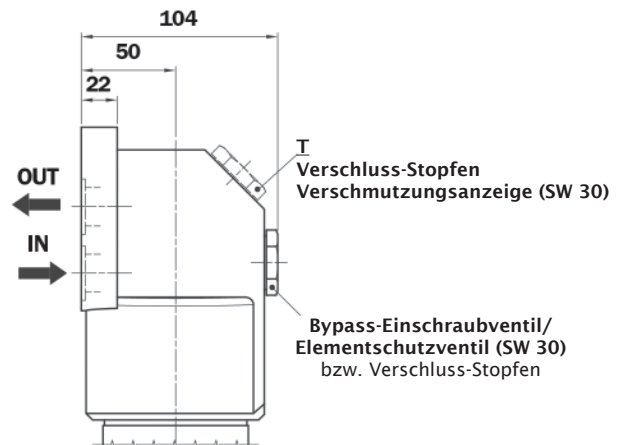
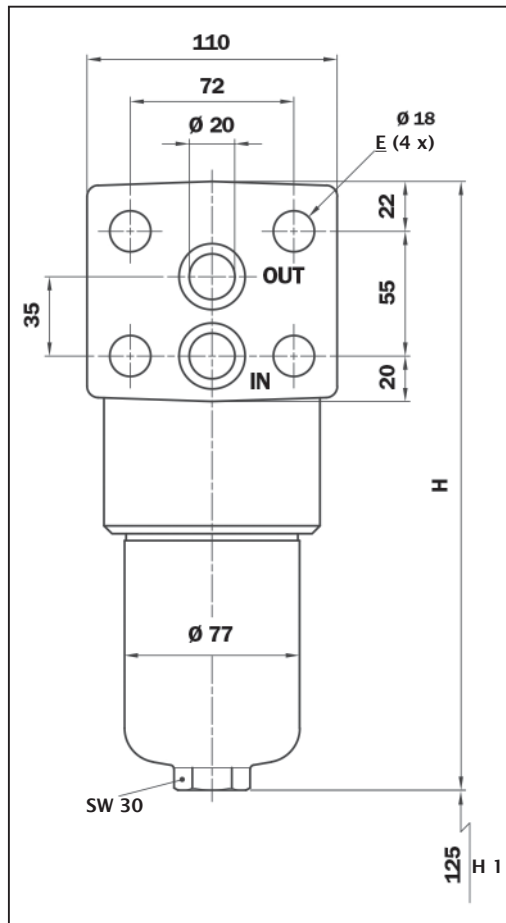

#### Hinweis Verschmutzungsanzeige

Bei Nutzung des Filters ohne Verschmutzungsanzeige ist ein T2-Stopfen erforderlich. Diesen bitte separat mitbestellen.

Bestellcode: T2-H (NBR); T2-V (FPM)

Filterlänge	H mm
1	268
2	381
3	456

#### Schaltbilder

Ausführung S    Ausführung B    Ausführung T    Ausführung D

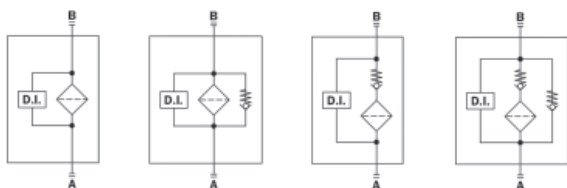

S: Filterkopf ohne Bypass-Ventil, optional mit Differenzdruck-Verschmutzungsanzeige

B: Filterkopf mit Bypass-Ventil, optional mit Differenzdruck-Verschmutzungsanzeige

T: Filterkopf mit Rückschlagventil/Elementschutzventil, optional mit Differenzdruck-Verschmutzungsanzeige

D: Filterkopf mit Bypass-Ventil und Rückschlagventil/Elementschutzventil, optional mit Differenzdruck-Verschmutzungsanzeige

#### Legende

T = Anschluss bzw. Verschluss-Stopfen Verschmutzungsanzeige

E = Befestigungsbohrung    H = Filterlänge    H1 = empfohlener Freiraum Elementwechsel    SW = Schlüsselweite



## Anschlüsse, Abmessungen und Bestellschlüssel

# FHB-Baureihe

### Komplettfilter FHB 135

#### Bestellschlüssel

Beispiel **FHB 135 - 1 - S - A - F1 - A03 - H - P01**

**1 Komplettfilter** \_\_\_\_\_

FHB 135

**2 Länge Filtertopf** \_\_\_\_\_

FHB 135= 1, 2, 3

**3 Ausführung** \_\_\_\_\_

S= Ohne Bypass

B= Mit Bypass

T= Ohne Bypass-Ventil, mit Rückschlagventil

D= Mit Bypass-Ventil und Rückschlagventil

**4 Filterdichtung** \_\_\_\_\_

A= NBR

V= FPM

□= Auf Anfrage

**5 Anschluss (Dieser Code ist modellspezifisch)** \_\_\_\_\_

Code

F1

**6 Filterelement** \_\_\_\_\_

A03= Mikrofaser 3 µm

A06= Mikrofaser 6 µm

A10= Mikrofaser 10 µm

A16= Mikrofaser 16 µm

A25= Mikrofaser 25 µm

M25= Drahtgewebe 25 µm

**7 Filterelement-Differenzdruckfestigkeit** \_\_\_\_\_

N= Δp 20 bar (Standardaufbau des Elements)

R= Δp 20 bar (Zusätzliches Schutzmantelrohr aus Metallgewebe)

H= Δp 210 bar (Verstärktes Element für Differenzdruckstabilität)

S= Δp 210 bar (Verstärktes Element für Differenzdruckstabilität, zusätzliches Schutzmantelrohr aus Metallgewebe)

**9 Ausführungsvarianten** \_\_\_\_\_

P01= MP Filtri Standard

Pxx= Auf Anfrage

#### Hinweis Verschmutzungsanzeige

Bei Nutzung des Filters ohne Verschmutzungsanzeige ist ein T2-Stopfen erforderlich. Diesen (Schlüsselweite 30) bitte separat mitbestellen. Bestellcode: T2-H (NBR); Bestellcode: T2-V (FPM)

#### Hinweis Filterelemente Versionen N und H

Für Filterköpfe ohne Bypass empfiehlt MP Filtri die Verwendung der Hoch-Differenzdruck stabilen Elemente Typ H.



## FHB-Baureihe

### Filterelement HP

Bestellschlüssel zur Baugröße FHB 135

Beispiel **HP 135 - 1 - A03 - A - H - P01**

#### 1 Baugröße

Filterelement HP 135= FHB 135

#### 2 Länge Filtertopf

FHB 135= 1, 2, 3

#### 3 Filterelement

A03= Mikrofaser 3  $\mu\text{m}$   
A06= Mikrofaser 6  $\mu\text{m}$   
A10= Mikrofaser 10  $\mu\text{m}$   
A16= Mikrofaser 16  $\mu\text{m}$   
A25= Mikrofaser 25  $\mu\text{m}$   
M25= Drahtgewebe 25  $\mu\text{m}$

#### 4 Filterdichtung

A= NBR  
V= FPM  
□= Auf Anfrage

#### 5 Filterelement-Differenzdruckfestigkeit

N=  $\Delta p$  20 bar (Standardaufbau des Elements)  
R=  $\Delta p$  20 bar (Zusätzliches Schutzmantelrohr aus Metallgewebe)  
H=  $\Delta p$  210 bar (Verstärktes Element für Differenzdruckstabilität)  
S=  $\Delta p$  210 bar (Verstärktes Element für Differenzdruckstabilität, zusätzliches Schutzmantelrohr aus Metallgewebe)

#### 6 Ausführungsvarianten

P01= MP Filtri Standard  
Pxx= Auf Anfrage

#### Hinweis Filterelemente Versionen N und H

Für Filterköpfe ohne Bypass empfiehlt MP Filtri die Verwendung der Hoch-Differenzdruck stabilen Elemente Typ H.





## Anschlüsse, Abmessungen und Bestellschlüssel

# FHB-Baureihe

### FHB 320

Volumenstrom bis 485 l/min (127,6 gpm), max. Betriebsdruck 320 bar (4641 psi)

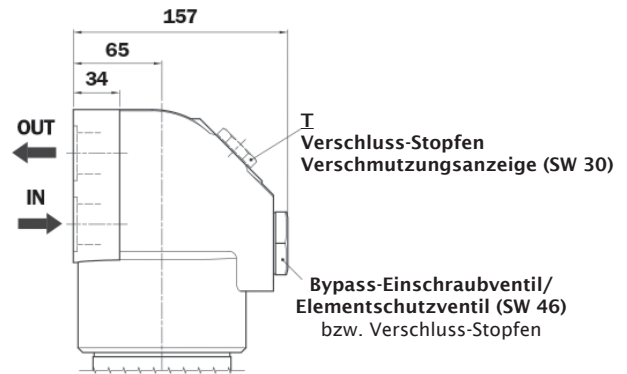
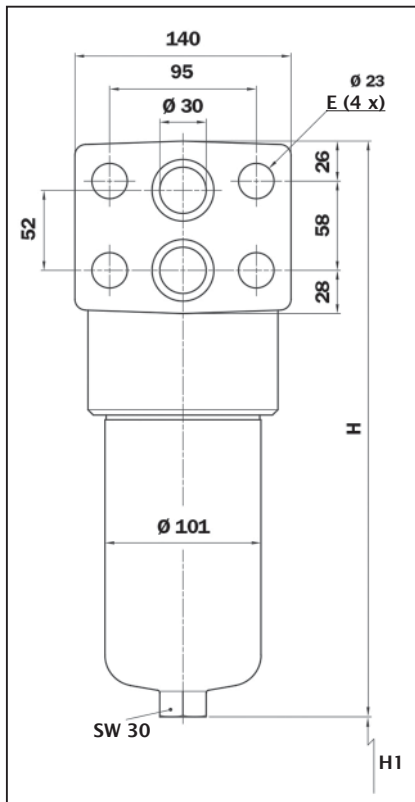

#### Hinweis Verschmutzungsanzeige

Bei Nutzung des Filters ohne Verschmutzungsanzeige ist ein T2-Stopfen erforderlich. Diesen bitte separat mitbestellen. **Bestellcode:** T2-H (NBR); T2-V (FPM)

#### Variante für Filterlänge 4

Bauart P01: Filterkopf Standard Filterglocke am Filterkopf abschraubbar		
Filterlänge	H mm	H1 mm
1	301	150
2	424	
3	556	
4	709	

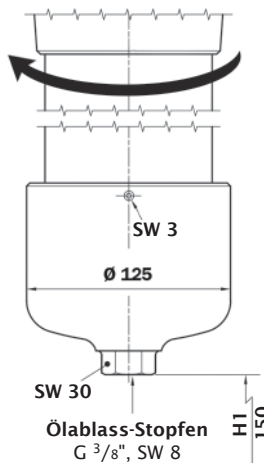

Bauart P02: Filterglocke am Boden abschraubbar		
Filterlänge	H mm	H1 mm
4	709	550

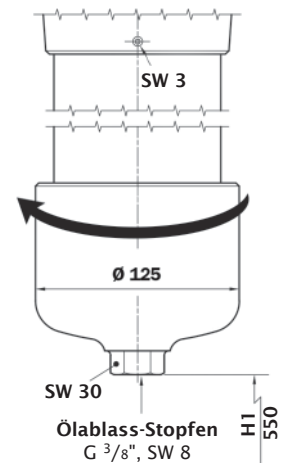

#### Schaltbilder

Ausführung S

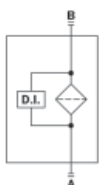

Ausführung B

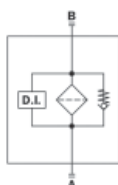

Ausführung T

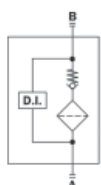

Ausführung D

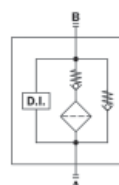

S: Filterkopf ohne Bypass-Ventil, optional mit Differenzdruck-Verschmutzungsanzeige

B: Filterkopf mit Bypass-Ventil, optional mit Differenzdruck-Verschmutzungsanzeige

T: Filterkopf mit Rückschlagventil/Elementschutzventil, optional mit Differenzdruck-Verschmutzungsanzeige

D: Filterkopf mit Bypass-Ventil und Rückschlagventil/Elementschutzventil, optional mit Differenzdruck-Verschmutzungsanzeige

#### Legende

T = Anschluss bzw. Verschluss-Stopfen Verschmutzungsanzeige

E = Befestigungsbohrung H = Filterlänge H1 = empfohlener Freiraum Elementwechsel SW = Schlüsselweite



## FHB-Baureihe

### Komplettfilter FHB 320

#### Bestellschlüssel

Beispiel **FHB 320 - 2 - B - A - F1 - A10 - H - P01**

**1 Komplettfilter**  
FHB 320

**2 Länge Filtertopf**  
FHB 320=1, 2, 3, 4

**3 Ausführung**  
S= Ohne Bypass  
B= Mit Bypass  
T= Ohne Bypass-Ventil, mit Rückschlagventil  
D= Mit Bypass-Ventil und Rückschlagventil

**4 Filterdichtung**  
A= NBR  
V= FPM  
□= Auf Anfrage

**5 Anschluss (Dieser Code ist modellspezifisch)**  
Code  
F1

**6 Filterelement**  
A03= Mikrofaser 3 µm  
A06= Mikrofaser 6 µm  
A10= Mikrofaser 10 µm  
A16= Mikrofaser 16 µm  
A25= Mikrofaser 25 µm  
M25= Drahtgewebe 25 µm

**7 Filterelement-Differenzdruckfestigkeit**  
N= Δp 20 bar (Standardaufbau des Elements)  
R= Δp 20 bar (Zusätzliches Schutzmantelrohr aus Metallgewebe)  
H= Δp 210 bar (Verstärktes Element für Differenzdruckstabilität)  
S= Δp 210 bar (Verstärktes Element für Differenzdruckstabilität, zusätzliches Schutzmantelrohr aus Metallgewebe)

**8 Ausführungsvarianten**  
P01= MP Filtri Standard  
P02= Länge 4, Filtertopf mit abschraubbarem Deckel  
Pxx= Auf Anfrage

#### Hinweis Verschmutzungsanzeige

Bei Nutzung des Filters ohne Verschmutzungsanzeige ist ein T2-Stopfen erforderlich. Diesen (Schlüsselweite 30) bitte separat mitbestellen. Bestellcode: T2-H (NBR); Bestellcode: T2-V (FPM)

#### Hinweis Filterelemente Versionen N und H

Für Filterköpfe ohne Bypass empfiehlt MP Filtri die Verwendung der Hoch-Differenzdruck stabilen Elemente Typ H.



## Anschlüsse, Abmessungen und Bestellschlüssel

# FHB-Baureihe

### Filterelement HP

Bestellschlüssel zur Baugröße FHB 320

Beispiel **HP 320 - 1 - A03 - A - H - P01**

#### 1 Baugröße

Filterelement HP 320= FHB 320

#### 2 Länge Filtertopf

FHB 320= 1, 2, 3, 4

#### 3 Filterelement

A03= Mikrofaser 3  $\mu\text{m}$   
A06= Mikrofaser 6  $\mu\text{m}$   
A10= Mikrofaser 10  $\mu\text{m}$   
A16= Mikrofaser 16  $\mu\text{m}$   
A25= Mikrofaser 25  $\mu\text{m}$   
M25= Drahtgewebe 25  $\mu\text{m}$

#### 4 Filterdichtung

A= NBR  
V= FPM  
□= Auf Anfrage

#### 5 Filterelement-Differenzdruckfestigkeit

N=  $\Delta p$  20 bar (Standardaufbau des Elements)  
R=  $\Delta p$  20 bar (Zusätzliches Schutzmantelrohr aus Metallgewebe)  
H=  $\Delta p$  210 bar (Verstärktes Element für Differenzdruckstabilität)  
S=  $\Delta p$  210 bar (Verstärktes Element für Differenzdruckstabilität, zusätzliches Schutzmantelrohr aus Metallgewebe)

#### 6 Ausführungsvarianten

P01= MP Filtri Standard  
Pxx= Auf Anfrage

#### Hinweis Filterelemente Versionen N und H

Für Filterköpfe ohne Bypass empfiehlt MP Filtri die Verwendung der Hoch-Differenzdruck stabilen Elemente Typ H.

# Ersatzteile



## FHB-Baureihe

### Ersatzteile Filterbaugrößen FHB 050, FHB 135, FHB 320

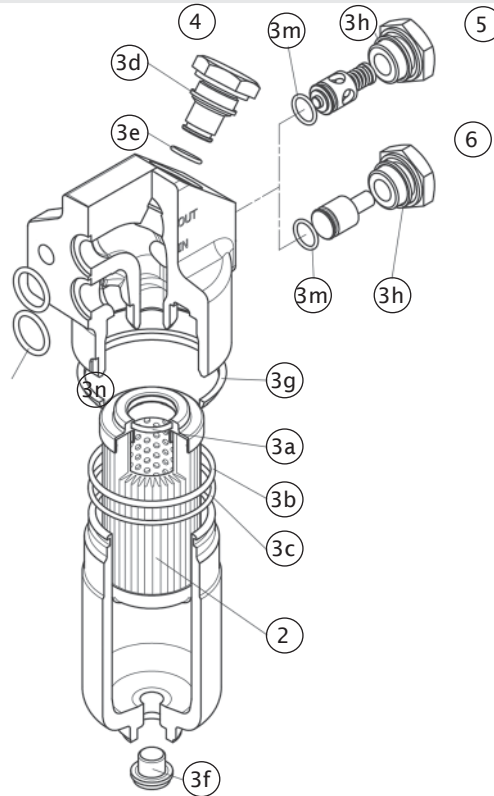

Pos.	Bezeichnung	Menge	FHB 050		FHB 135		FHB 320	
1	Komplettfilter	1	s. Bestellschlüssel S. 93		s. Bestellschlüssel S. 96		s. Bestellschlüssel S. 99	
2	Filterelement	1	s. Bestellschlüssel S. 94		s. Bestellschlüssel S. 97		s. Bestellschlüssel S. 100	
3	Dichtsatz, bestehend aus	1	NBR 02050412	FPM 02050413	NBR 02050270	FPM 02050281	NBR 02050273	FPM 02050284
3a	Dichtung Filterelement	1	O-R 3093 Ø 23,67 x 2,62		O-R 3106 Ø 26,65 x 2,62		O-R 144 Ø 39,69 x 3,53	
3b	Dichtung Filtertopf	1	O-R 3225 Ø 56,82 x 2,62		O-R 3256 Ø 64,77 x 2,62		2 Teile O-R 3350 Ø 88,57 x 2,62	
3c	Stützring Filtertopf	1	Parbak 139 Ø 56,03 x 2,18		Parbak 144 Ø 63,96 x 2,18		2 Teile Parbak 153 Ø 89,36 x 2,18	
3d	Dichtungsring	1	01030058 (HNBR)	01030046 (FPM)	01030058 (HNBR)	01030046 (FPM)	01030058 (HNBR)	01030046 (FPM)
3e	O-Ring Verschmutzungsanzeige	1	O-R 2050 Ø 12,42 x 1,78		O-R 2050 Ø 12,42 x 1,78		O-R 2050 Ø 12,42 x 1,78	
3f	Ablass-Stopfen	1	USIT-Ring G 1/4"		USIT-Ring G 1/4"		USIT-Ring G 1/8"	
3g	Schmutzabweiser	1	01026521		01026509		01026510	
3h	Dichtring Bypass-Ventil	1	USIT-Ring G 1/2"		USIT-Ring G 1/2"		O-R 3143 (90 Sh A) Ø 36,14 x 2,62	
3m	O-Ring Bypass-Ventil	1	O-R 2050 Ø 12,42 x 1,78		O-R 2050 Ø 12,42 x 1,78		O-R 3106 Ø 26,65 x 2,62	
3n	Dichtung Filterkopf	2	O-R 3075 Ø 18,72 x 2,62		O-R 3093 Ø 23,67 x 2,62		O-R 4131 Ø 32,92 x 3,53	
4	Verschluss-Stopfen	1	T2H	T2V	T2H	T2V	T2H	T2V
5	Baugruppe Bypass-Ventil	1	NBR 02001312	FPM 02001385	NBR 02001312	FPM 02001385	NBR 02001381	FPM 02001382
6	Baugruppe Verschluss-Stopfen	1	NBR 02001314	FPM 02001386	NBR 02001314	FPM 02001386	NBR 02001383	FPM 02001384



## Druckverlustkurven

# FHB-Baureihe

### Druckverlustkurven Filtergehäuse

Ermittlung gemäß ISO 3968

### Druckverlustkurve Bypass-Ventil

Ermittlung gemäß ISO 3968

Die Kennlinien gelten für Mineralöl mit einer Dichte von  $0,86 \text{ kg/dm}^3$ . Das  $\Delta p$  ändert sich proportional zur Dichte.

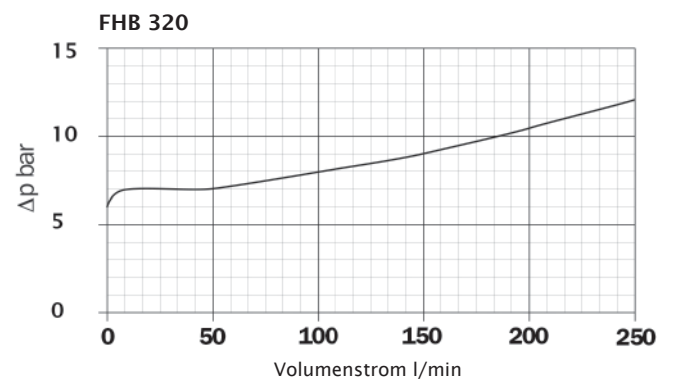
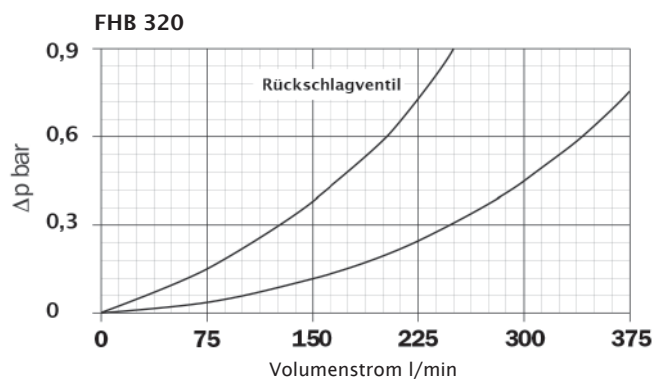
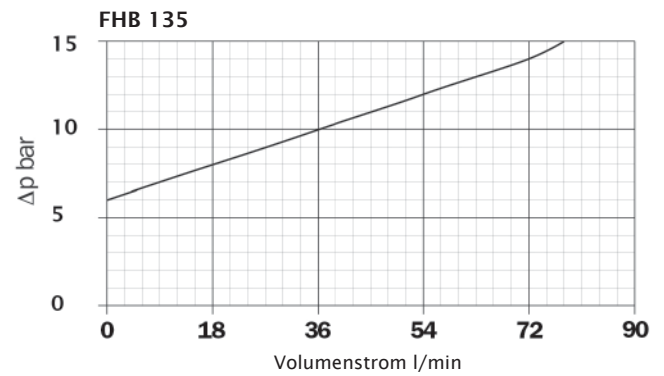
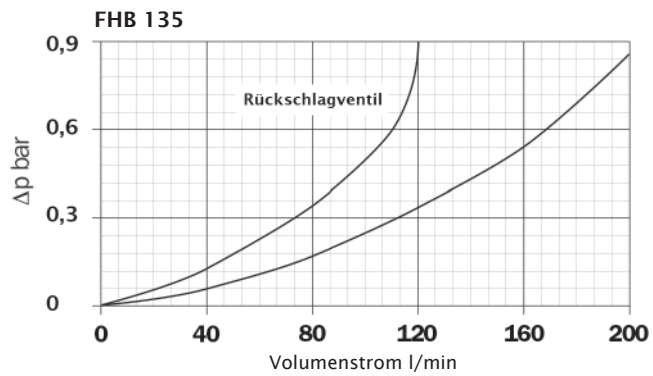
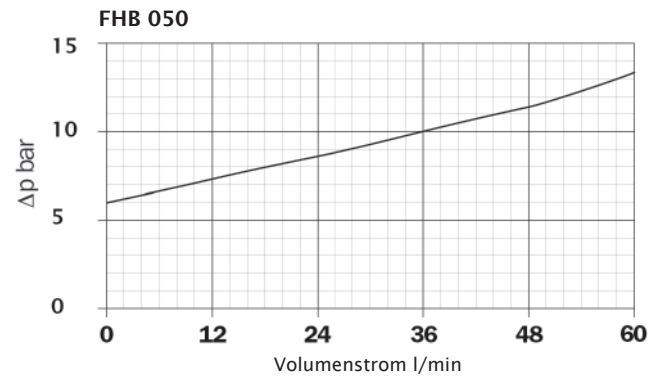
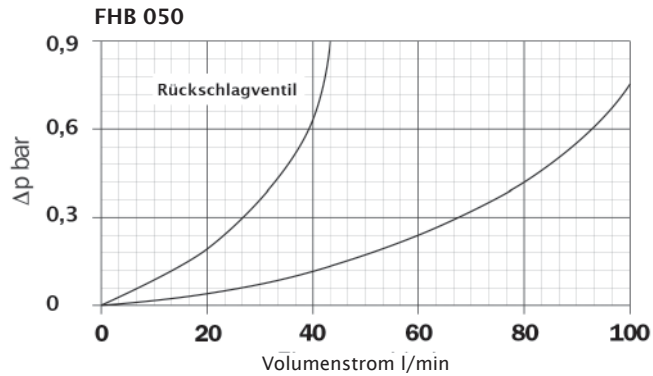

## Volumenstrom, abhängig von der Filterfeinheit



# Filterauswahl - Filterauslegung

### Baureihe FHB

Mikrofaservlies = Typ A Filterelement Bauart N= $\Delta p$ 20 bar (Standardaufbau des Elements)							Drahtgewebe = Typ M N= $\Delta p$ 20 bar
Baugröße	Länge	Typ A03 = 3 $\mu\text{m}$	Typ A06 = 6 $\mu\text{m}$	Typ A10 = 10 $\mu\text{m}$	Typ A16 = 16 $\mu\text{m}$	Typ A25 = 25 $\mu\text{m}$	Typ M25= 25 $\mu\text{m}$
050	1	42	44	78	80	100	130
	2	53	58	83	93	112	132
	3	65	69	93	100	118	133
	4	82	86	105	108	122	134
	5	102	104	119	122	127	136
135	1	67	72	119	129	176	200
	2	109	116	152	154	224	230
	3	153	155	200	205	226	235
320	1	130	143	238	285	340	440
	2	259	282	390	408	450	465
	3	330	368	440	450	460	475
	4	367	390	445	463	480	485

Empfohlener Maximal-Volumenstrom l/min

Mikrofaservlies = Typ A Filterelement Bauart H= $\Delta p$ 210 bar (Verstärktes Element für Differenzdruckstabilität)						
Baugröße	Länge	Typ A03 = 3 $\mu\text{m}$	Typ A06 = 6 $\mu\text{m}$	Typ A10 = 10 $\mu\text{m}$	Typ A16 = 16 $\mu\text{m}$	Typ A25 = 25 $\mu\text{m}$
050	1	30	40	58	60	74
	2	46	50	75	85	107
	3	59	62	87	95	115
	4	74	79	100	102	118
	5	90	92	105	112	125
135	1	48	55	97	100	159
	2	90	110	137	140	182
	3	126	141	175	187	206
320	1	110	117	191	200	300
	2	200	230	318	325	390
	3	268	312	379	387	430
	4	310	332	387	392	435

Empfohlener Maximal-Volumenstrom l/min

Alle Volumenstromangaben gelten für eine mittlere kinematische Viskosität des Öls von 30 Centistoke (cSt) bei 40°C. Das entspricht in etwa einem HLP 32 Öl. Der Anfangsdruckverlust des gesamten Filters entspricht dabei 0,5 bar.